

SYSTEM: FIBERSHIELD®

BAUREIHE: FIBERSHIELD®-P

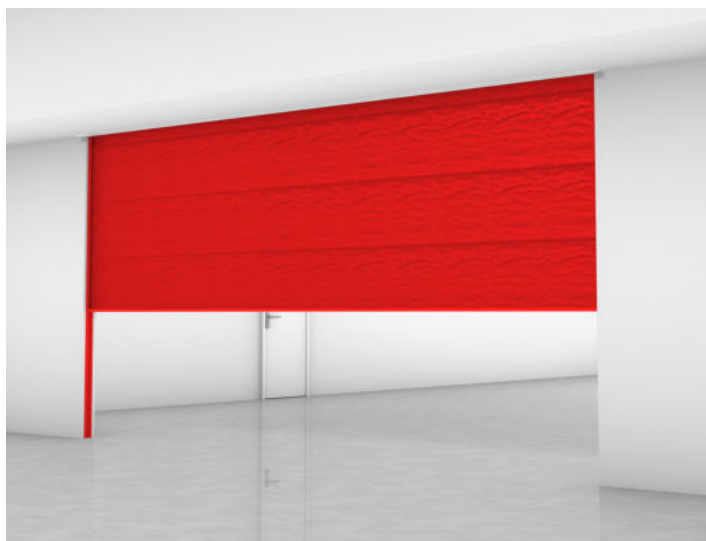

Produktbeschreibung

Im Alarmfall selbstschließender nicht wärmedämmender Feuerschutzvorhang in vertikaler Einbaulage und Schließrichtung mit architektonischen Ansprüchen an Gehäuse und Führungsschienen.

Bauart	nicht wärmedämmender Feuerschutzvorhang
Nachweis	CE Kennzeichnung gemäß EN 16034:2014 in Verbindung mit EN 13241:2003+A2:2016
Schließrichtung	von oben nach unten
Feuerwiderstand	E 30 – E 120 EW 30 – EW 120 geprüft nach EN 1634-1:2014+A1:2018 klassifiziert nach EN 13501-2:2016
Schließzyklen	C0, C, C1, C2 geprüft nach EN 12605:2000-08 und EN 12604:2017-12 klassifiziert nach EN 13501-2:2016
Brandverhalten des Textils	A2-s1, d0; B-s1, d0; E-d2 geprüft nach ISO 1716 und EN 13823 bzw. ISO 11295-2 klassifiziert nach EN 13501-1:2018
Umweltbedingungen	nicht berücksichtigt sind besondere Umweltbedingungen (z. B. Luftfeuchtigkeit > 80 %, Umgebungstemperatur < 5 °C und > 40 °C, Windlasten, etc.)
Sichtbare Oberflächen	verzinkt RAL, glatt, seidenglänzend, Standardfarbton NCS, Standardfarbton

Größenabmessungen und Systemaufbau

Klassifikation Baureihe Fibershield®-P

Feuerwiderstandsklasse/ Klassifizierungen	Größe max.* [LB x LH] in mm	Gewebe	Wandstärke** in mm	Wickelgehäuse	Führungsschienen
E 30	11000 x 8000	Protex 1100 1.A2	140	Typ A, B, C	Typ 1, 2, 3
E 60	11000 x 8000	Protex 1100 1.A2	140	Typ A, B, C	Typ 1, 2, 3
E 90	11000 x 8000	Protex 1100 1.A2	200	Typ A, B, C	Typ 1, 2, 3
E 120	10000 x 8000	Protex 1100 1.A2	200	Typ A, B, C	Typ 1, 2, 3
EW 30	10000 x 8000	Protex 1100 1.A2	140	Typ A, B, C	Typ 1, 2, 3
EW 30	12000 x 7500	Heliotex 9	140	Typ B, C, D, E	Typ 1, 2, 3
EW 60	12000 x 7500	Heliotex 9	200	Typ B, C, D, E	Typ 1, 2, 3
EW 90	12000 x 7500	Heliotex 9	200	Typ B, C, D, E	Typ 1, 2, 3
EW 120	11000 x 3300	Heliotex 12	200	Typ B, C, D, E	Typ 1, 2, 3
E 120	12000 x 7500	Heliotex 9	200	Typ B, C, D, E	Typ 1, 2, 3
C0, C1	11000 x 4200	Heliotex 9			
C0, C1, C2	7500 x 5000	Heliotex 9			
C0, C1, C2	11000 x 9800	Protex 1100 1.A2			

Die Einbausituation muss den baurechtlichen Anforderungen des Einbaulandes entsprechen. Die Feuerwiderstandsfähigkeit einer Decken- oder Wandtragkonstruktion und der angrenzenden Bauteile muss mindestens der des Feuer- und /oder Rauchschutzabschlusses/ Feuer- und /oder Rauchschutzvorhangs entsprechen. Der Nachweis der Standsicherheit und Gebrauchstauglichkeit der angrenzenden Wände und Bauteile muss unter allgemeinen Umgebungsbedingungen und im Brandfall gegeben sein. Siehe auch Hinweise zur Norm-Tragkonstruktion in der EN1366-7:2004 beziehungsweise EN1363-1:2020. Das Brandschutzsystem darf auch im Brandfall außer dem Eigengewicht keiner zusätzlichen Belastung ausgesetzt sein.

* Abweichungen von Größenabmessungen auf Anfrage

** geprüfte Wandarten nach der Einbauanleitung

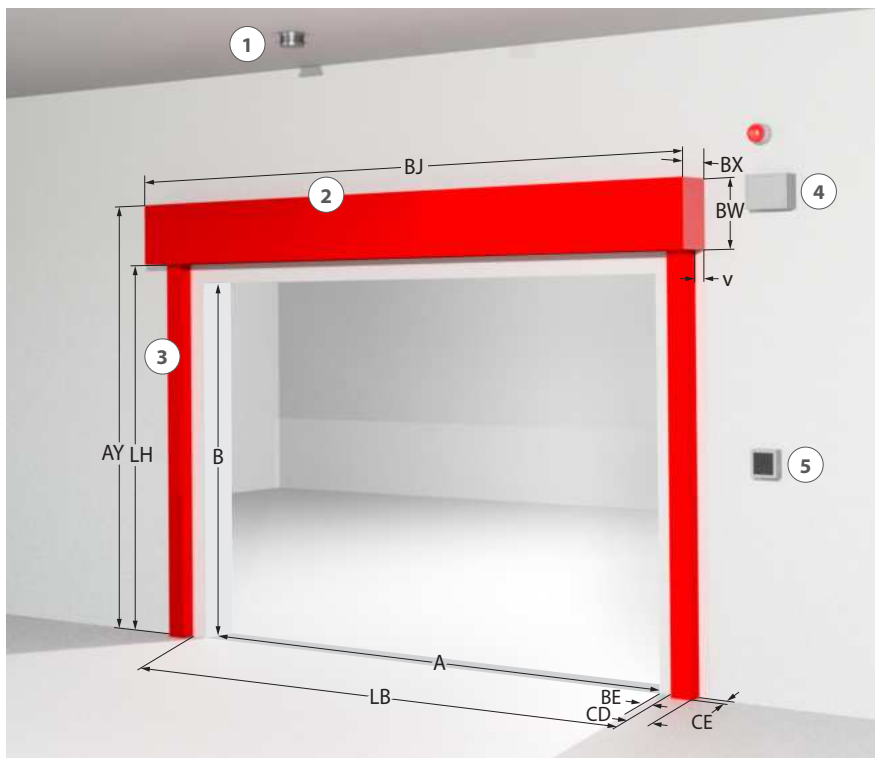

Legende Systemkomponenten:

- 1 = Rauchmelder
- 2 = Gehäuse
- 3 = Führungsschiene
- 4 = Ansteuerungsmodul
- 5 = Auslösevorrichtung (Ausführungsdetails der elektrischen Komponenten sind der gültigen allgemeinen Bauartgenehmigung der Feststellanlage zu entnehmen.)

Legende Vermaßung:

Baukörper

- B = lichte Wandöffnungshöhe
- A = lichte Wandöffnungsbreite

System

- AY = Systemhöhe
- LH = lichte Systemhöhe
- LB = lichte Systembreite
- BJ = Systembreite

Gehäuse

- BX = Tiefe
- BW = Höhe
- v = Versatz zwischen Gehäuse und Führungsschiene

Führungsschiene

- CD = Breite
- CE = Tiefe
- BD = Versatz links
- BE = Versatz rechts

Wickelgehäuse

Deckenmontage

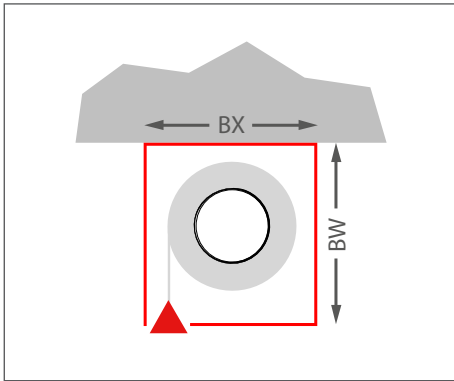

Typ A: BX = 190 mm, BW = 200 mm
 Typ B: BX = 190 mm, BW = 250 mm
 Typ C: BX = 235 mm, BW = 295 mm
 Typ D: BX = 270 mm, BW = 320 mm
 Typ E: BX = 300 mm, BW = 340 mm

Wandmontage

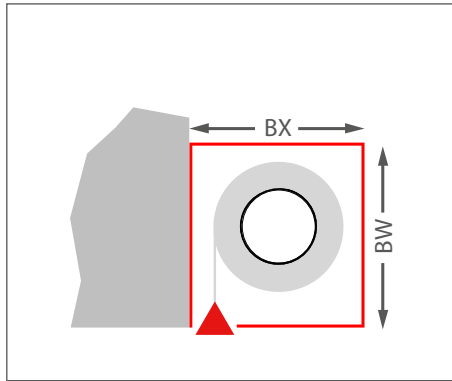

Typ A: BX = 190 mm, BW = 200 mm
 Typ B: BX = 190 mm, BW = 250 mm
 Typ C: BX = 235 mm, BW = 295 mm
 Typ D: BX = 270 mm, BW = 320 mm
 Typ E: BX = 300 mm, BW = 340 mm

Deckenmontage Unterdecke

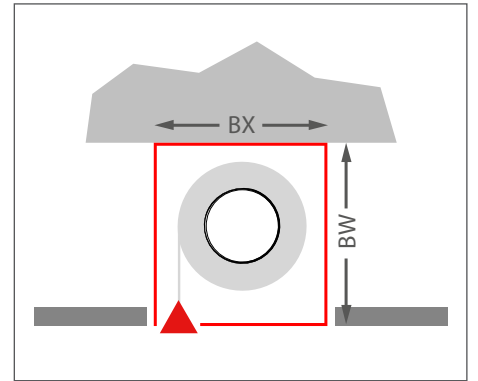

Typ A: BX = 190 mm, BW = 200 mm
 Typ B: BX = 190 mm, BW = 250 mm
 Typ C: BX = 235 mm, BW = 295 mm
 Typ D: BX = 270 mm, BW = 320 mm
 Typ E: BX = 300 mm, BW = 340 mm

Führungsschienen

Wandmontage

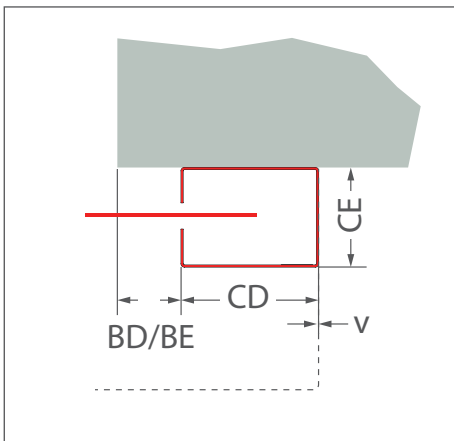

Typ 1	Typ 2	Typ 3
CD = 80 mm	CD = 105 mm	CD = 160 mm
CE = 74 mm	CE = 74 mm	CE = 100 mm

BD/BE ≥ 0 mm
 v = 0 mm

Laibungsmontage

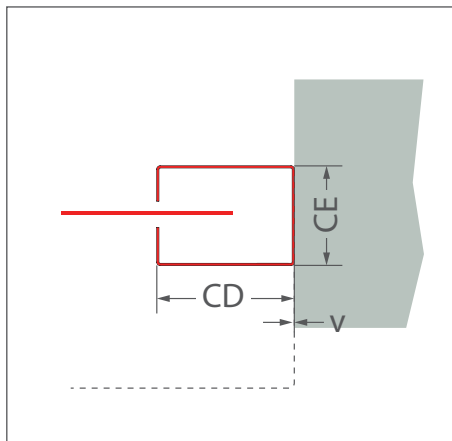

Typ 1	Typ 2	Typ 3
CD = 80 mm	CD = 105 mm	CD = 160 mm
CE = 74 mm	CE = 74 mm	CE = 100 mm

v = 0 mm

Nischenmontage

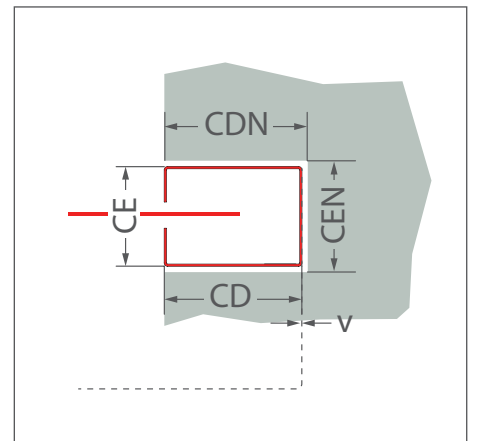

Typ 1	Typ 2	Typ 3
CD = 80 mm	CD = 105 mm	CD = 160 mm
CE = 74 mm	CE = 74 mm	CE = 100 mm

CDN = +15 mm
 CEN = +15 mm

v = 0 mm

Hinweis: Gestrichelte Linie für die Wickelwellenaufnahme (Gehäuse)

Gehäuseübersicht

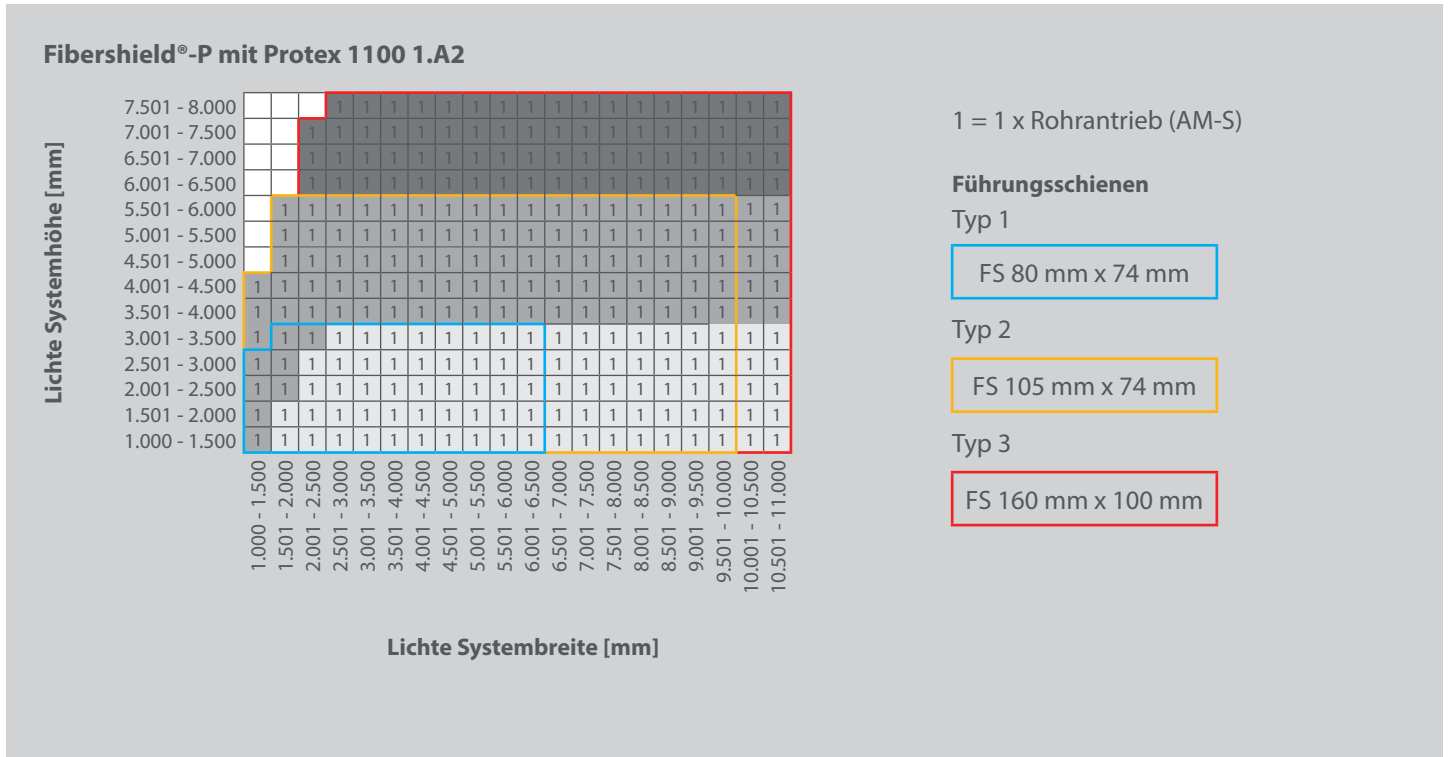

Wickelgehäusetypen	Wickelgehäusetiefe	Wickelgehäusehöhe	Montagearten
A	190 mm	200 mm	Wand, Decke, Laibung
B	190 mm	250 mm	Wand, Decke, Laibung
C	235 mm	290 mm	Wand, Decke, Laibung

Stand: 12.06.2024

Gehäuseübersicht

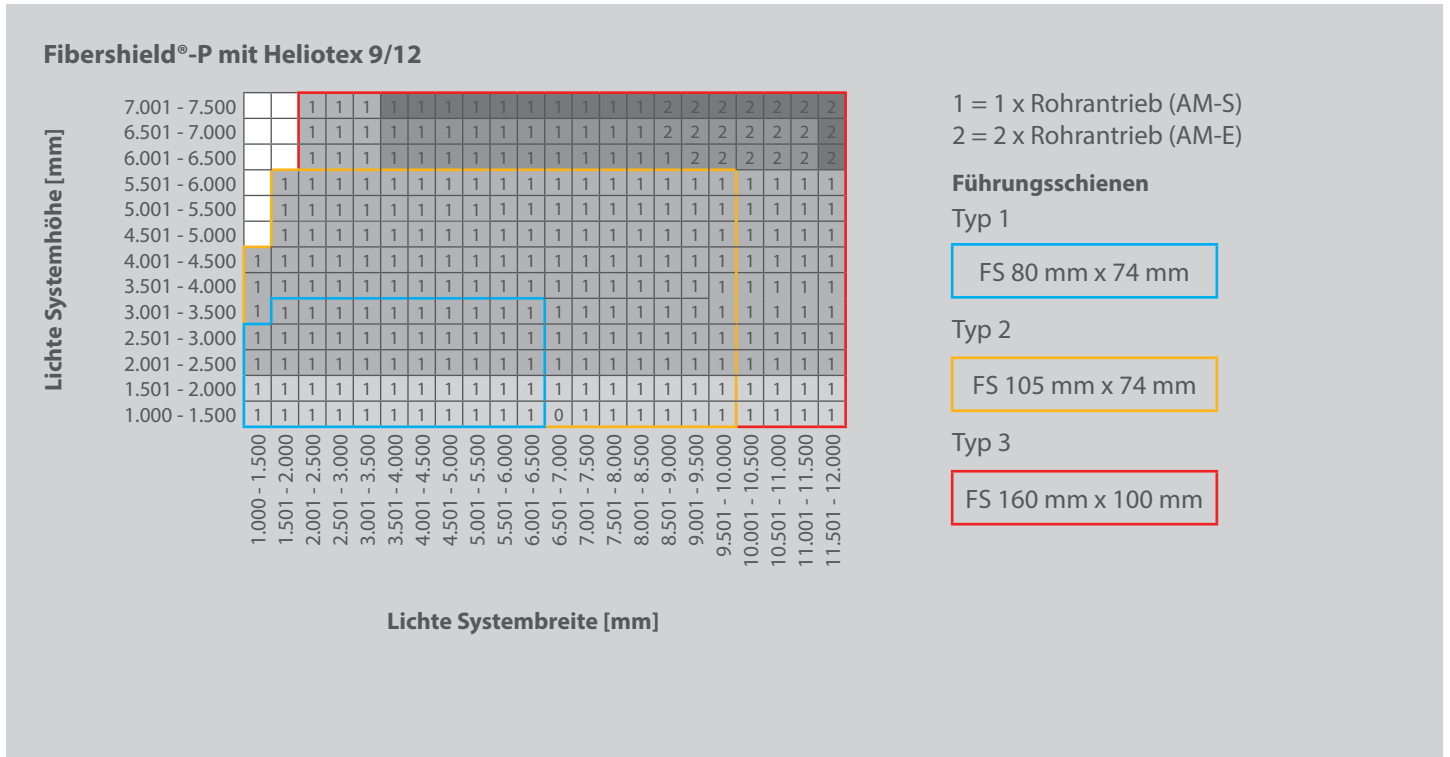

Wickelgehäusetypen	Wickelgehäusetiefe	Wickelgehäusehöhe	Montagearten
B	190 mm	250 mm	Wand, Decke, Laibung
C	235 mm	290 mm	Wand, Decke, Laibung
D	270 mm	320 mm	Wand, Decke, Laibung
E	300 mm	340 mm	Wand, Decke, Laibung

Stand: 08.06.2022